

壁用点検口 200角／300角タイプ

取扱い説明書

⚠ 取扱い上のご注意

<工事店様へ>

- ★この取扱い説明書を必ずお読みの上、正しく施工してください。
- ★施工完了後、必ず本説明書をお施主様にお渡しください。
- プラスチック製品ですので、火気等を近づけないでください。(トーチランプ等含む)
- 高温(60℃以上)になる可能性がある場所には設置しないでください。
- 製品に強い衝撃を与えたり、無理な荷重を加えないでください。
- 塗料、シンナーなどの有機溶剤等を付着させないでください。
- 製品の用途以外には、使用しないでください。



<お客様へ>

- ★ご使用前に、この取扱い説明書をよくお読み頂き正しくご使用ください。
 - ★本説明書は、必ず保管しておいてください。
- <ご使用上の注意>
- ご使用の際、点検等の作業が終了しましたら、すぐに蓋を元通り取付けてください。
 - プラスチック製品ですので、火気等を近づけないでください。
 - 高温・高圧洗浄機やシンナー、有機溶剤等で清掃しないでください。(製品が破損し、ケガの原因となります。)
 - 製品に強い衝撃を与えたり、無理な荷重を加えないでください。(製品が破損した場合は、すぐに取り替えてください。)
- <お手入れの仕方>
- 軽い汚れ… 柔らかい布に水を少量付けて軽く拭き取ってください。
 - その他汚れ… 柔らかい布に水で薄めた中性洗剤を少量付けて拭き取った後、洗剤が残らないよう拭き取ってください。

施工説明・手順

<作業の前に> ★ご使用頂く製品の部品が全て揃っていることを構成部品一覧にてご確認ください。

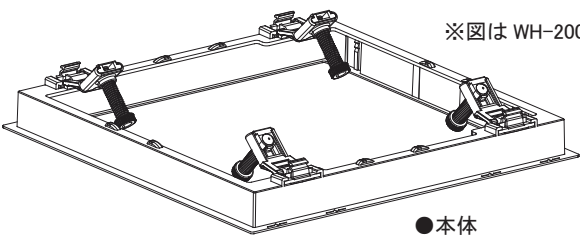
■ 構成部品一覧

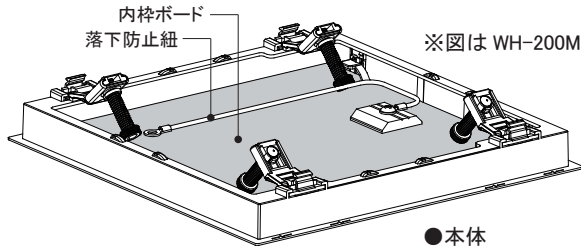
品番：WH-200／WH-300	品番：WH-200MD／WH-300MD
 <p>※図は WH-200</p> <p>●本体 (200角または300角タイプ)</p> <p>●付属品(袋入り)：内枠ボードロック 200角用…4個 / 300角用…6個</p> 	 <p>※図は WH-200MD</p> <p>●本体 (200角または300角タイプ)</p> <p>●内枠ボード付 ●付属品なし</p>

1 壁面に開口を開ける

- 壁厚みのトータルが以下であることをご確認ください。
※対応壁厚：5～26mm
- 壁面に開口を下表のサイズで正確に開けてください。
※壁面が2層張りボードの場合も同じサイズで開けてください。

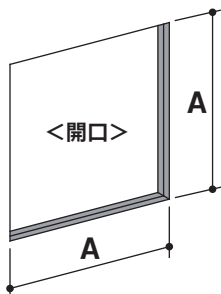

タイプ	開口サイズ A
200角	234×234mm
300角	334×334mm

2 内枠ボードをつくる

- ※WH-200／WH-300の場合：現場手配
- ※WH-200MD／WH-300MDの場合：手配不要
…本体に組込まれています。
- 下表のサイズで正確にカットしてください。
※対応ボード厚：5～14mm

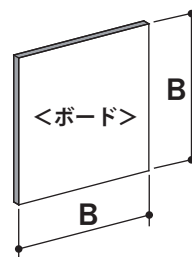

タイプ	ボードサイズ B
200角	216×216mm
300角	316×316mm

施工説明・手順

★右欄の<施工のポイント>も併せてお読みください。

3 外枠から内枠を外す

- 内枠のロックを解除すれば、内枠が外せます。
- ①ロック解除ボタンをペン先のように先の細いモノで押しながら
- ②右横のツマミを指でスライドさせるとロックが解除します。

4 内枠(蓋)をつくる ※WH-200/WH-300の場合のみ

- 内枠に【手順2】でカットしたボードを取付けてください。
- ①内枠の裏側からボードを入れる。
- ②付属の<ボードロック>を内枠の全ての差込み口に差込む。
※WH-200は4ヶ所、WH-300は6ヶ所に差込む。

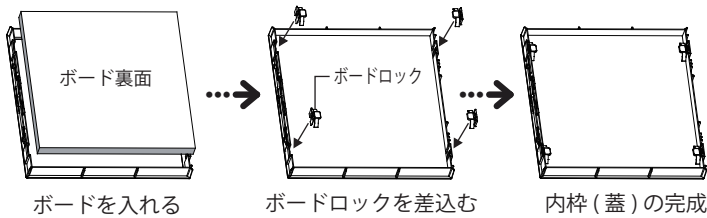

5 外枠を壁に取付ける

- 外枠の<回転アーム>で仮止め&固定します。
- ①外枠を壁の開口にはめ込む。
- ②<回転アーム>を回転させてロックし、ネジを押込む。
⇒全てのアームを同じやり方で行う。⇒仮止め完了
- ③ネジを回して外枠を締付ける。⇒外枠の固定完了
- ④外枠がガタツキなく固定していることを必ずご確認ください。

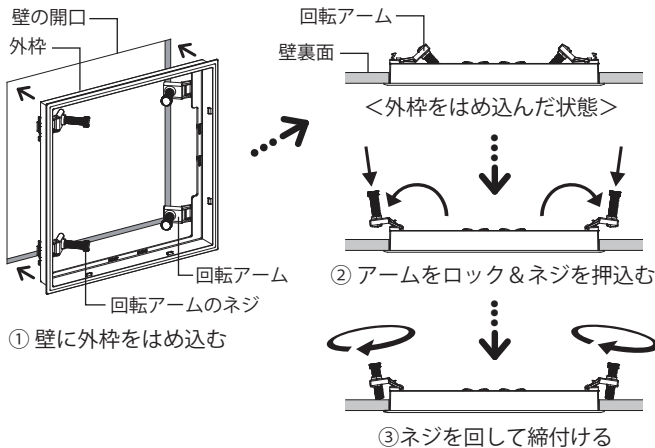

6 内枠を外枠に取付ける

- 内枠を外枠にはめ込んでロックを掛ければ設置完了です。
- WH-200MD/WH-300MDの場合は、内枠ボードに付いている落下防止紐を壁の下地にビス止めしてください。…下図参照
- ①内枠を外枠にはめ込む。
※内枠のロック解除ボタンが上側になるようにしてください。
※内枠は、下側を先に差込んでから上側をはめてください。
- ②ロック解除ボタン横のツマミをスライドさせてロックを掛ける。
※ロック音が鳴るまでスライドさせてください。
- ③内枠がしっかり固定していることを必ずご確認ください。

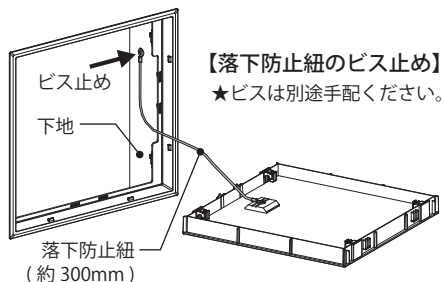

7 設置完了

<工事店様へ>

★WH-200MD/WH-300MD(落下防止紐付き)の場合、設置完了後に右欄のキトリ線部分【点検時の注意事項】を切り取って内枠(蓋)の内側に貼付けてください。

★施工のポイント

【手順3 内枠を外す時：ロックを解除する】



【手順6 内枠を取付ける時：ロックする】

★『カチッ』とロック音が鳴るまでツマミをスライドさせる

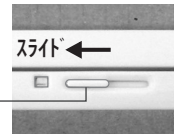

【手順4 ボードロックを取付ける時】

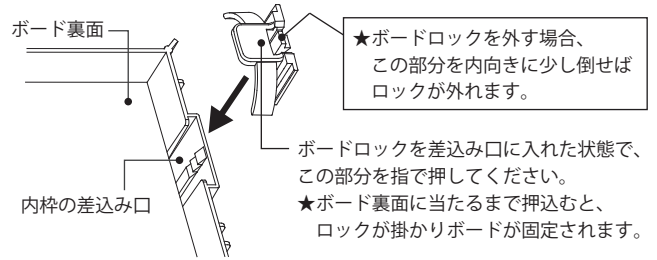

【手順5 外枠を取付ける時】

- 外枠の仮止め
- ★外枠のツバ部表面【A部】を親指で支えながら回転アームの【B部】を矢印の方向に押込み『カチッ』とロック音が鳴るまで回転させる。
- ★次に、【A部】とネジ頭【C部】を指で挟んでネジを押込む。
※ネジが止まる所まで一気に押込んでください。
…ネジが『カチ・カチ』音を立てながらスライドします。

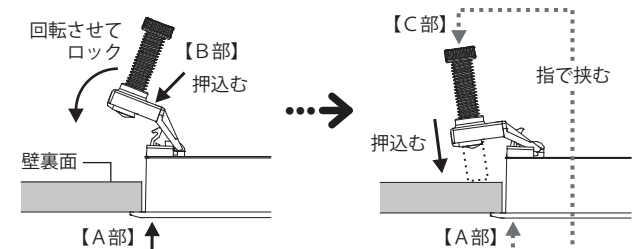

- 外枠の固定
- ★各々のネジを指で回して締付けてください。
※外枠の前後方向ガタツキがなくなる程度に締付ければOKです。
※ネジを締め過ぎると<枠が変形または破損>する恐れがあるのでご注意ください。

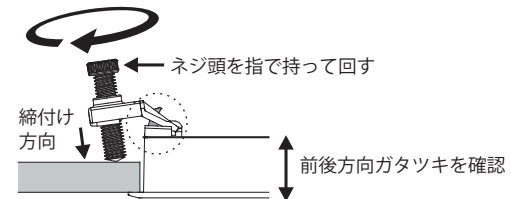

● 施工完了後に外枠を外す必要が生じた場合

<外す時>

回転アームのネジを少し緩めた後、ロックの爪を内向きに倒しながらアームを回転させるとロックが外れます。

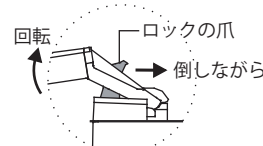

<再度取付ける時>

必ずネジを回して下図の位置あたりまで緩めてから、アームを押込んでロックしてください。

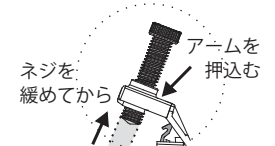

【点検時の注意事項】

- 点検の際は、下地に固定したビスを外して点検作業を行なってください。…紐を付けたまま内枠(蓋)をぶら下げると、壁を傷付ける可能性があります。
- 点検終了後は、元通り紐を下地にビス止めしてください。