

棚柱

Product Catalog



棚柱 Product Catalog

SPG

シンプルを極めた
新しいデザイン。

SPG

■お問い合わせ

■製造元

株式会社 **サヌキ**

〒547-0014 大阪市平野区長吉川辺2丁目3番22号
TEL: (06) 6709-5327 FAX: (06) 6709-5357
URL: <http://www.sanuki-spg.com>



SPGの棚柱

「住まいの収納空間」から「店舗のディスプレイ」まで
 様々なシーンに合わせたアイテムバリエーションをご用意しております。
 美しく見せる「理想の展示」、快適で豊かに暮らせる「理想の収納」を
 サポートするブランド『SPG』

INDEX インデックス

- アルミ製
フラッシュ
棚柱



P.3
- ステンレス製
SUS
棚柱



P.5
- ステンレス製
棚柱
セット



P.7
- アルミ製
スリム
棚柱



P.8
- ステンレス製
ワイド
棚柱



P.9
- 鉄製
スチール
棚柱



P.10

シンプルを極めた 美しいデザイン

従来の棚柱は正面に棚受け取付穴が有り
構造体として主張していましたが、
取付け位置を両サイドにすることによって
正面をフラット化し、壁面と一体化します。



棚柱で成しえなかった
“先進のスタイル”

ロック機構を備えた
“ワンタッチ式棚受”

アルミ製

フラッシュ棚柱

棚柱

•棚板の高さ調整は20mmピッチで行なえます。

•3色用意しておりますので、
お好みのデザインに仕上げることができます。

•棚受は両サイドの
凹部に取付けるので
正面はフラットになり
壁面と一体化します。



•化粧カバー付で収納・展示空間と同調、
またはアクセントとしてご使用いただけます。

棚柱：形状図

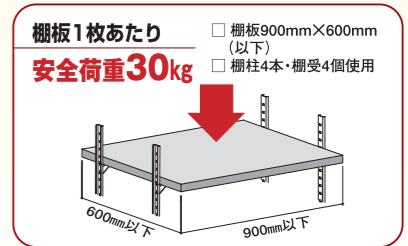
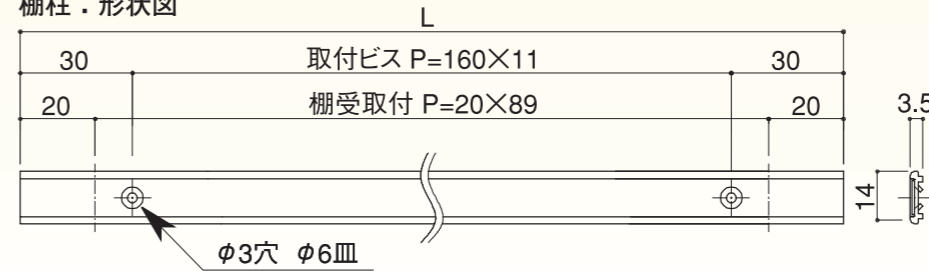

棚受

•ラバー付で棚板が滑りにくく、ガラス棚板などにも最適です。

•ワンタッチ式でスピーディーに
棚板の高さ調整が行なえます。

•棚柱と同色のラバーを
ご用意しております。



フック：形状図

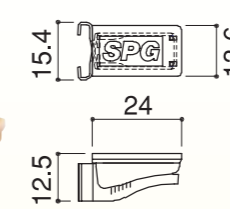

エンドキャップ

•棚柱両端面を保護します。
差し込むだけで
棚柱に固定できます。



エンドキャップ：形状図

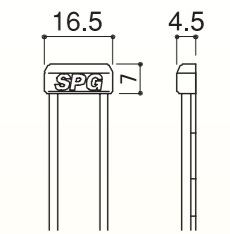

取付手順



フラッシュ棚柱

材質 本体：アルミ押出し材 アルマイト仕上げ
化粧カバー：硬質塩化ビニル

型番	色	寸法L	箱入数
LA-501	ブラック	1820	40本
LA-502	ホワイト	1820	40本
LA-503	ナチュラルブラウン	1820	40本

※取付ビスは別途ご用意下さい(推奨サイズ:皿木 φ2.7×20)

フラッシュ棚受/エンドキャップ

【棚受】材質/本体:パネ鋼 板厚0.7mm スズコバルト合金メッキ
ラバー:エラストマー

【エンドキャップ】材質/エラストマー

型番	色	内箱入数	外箱入数	
棚受	LA-511	ブラック	100個	1000個
	LA-512	ホワイト	100個	1000個
	LA-513	ナチュラルブラウン	100個	1000個
エンドキャップ	LA-521	ブラック	100個	1000個
	LA-522	ホワイト	100個	1000個
	LA-523	ナチュラルブラウン	100個	1000個

ステンレス製

SUS棚柱

特徴

- ABC刻印付きで棚板の高さ調整が簡単
- 棚板の高さ調整は15mmピッチで行えます
- ステンレス製で耐久性に優れています



棚板1枚あたり 安全荷重30kg

- 棚板900mm×600mm (以下)
- 棚柱4本・棚受4個使用

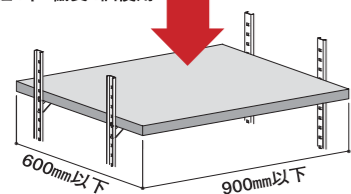

棚柱:形状図

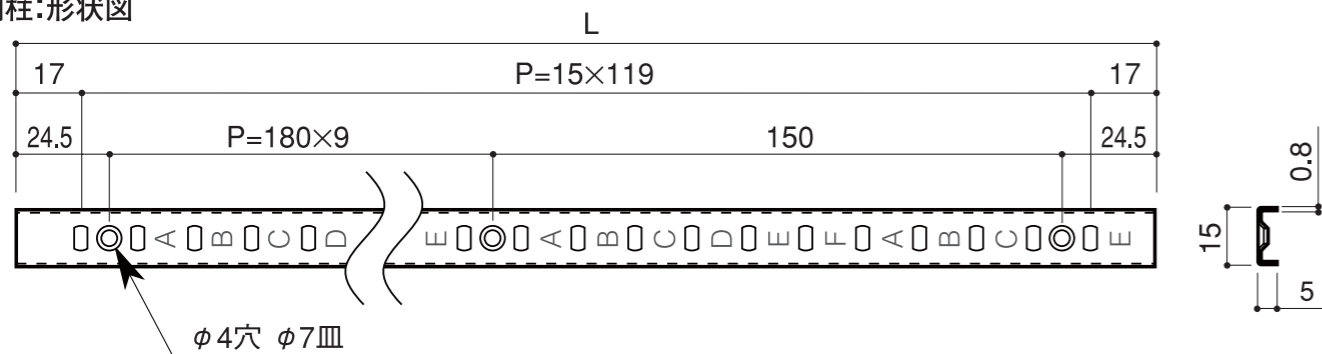

SUS棚柱

材質：ステンレス(SUS430・SUS304) 板厚：0.8mm No.4仕上げ 単位mm

型番	材料	寸法L	箱入数
LS-721	SUS430	1819	40本
LS-721W ホワイト焼付塗装	SUS430	1819	40本
LS-729	SUS304	1819	40本

別注寸法対応します

※取付ビスは別途ご用意下さい。
※LS-721・LS-729は保護フィルム付。使用の際ははがして下さい。



棚受 V型

- スタンダードの棚受で取り付け・取り外しが容易で抜けにくい構造。
- ラバー付は棚板が滑りにくく、ガラス棚板などにも最適です。

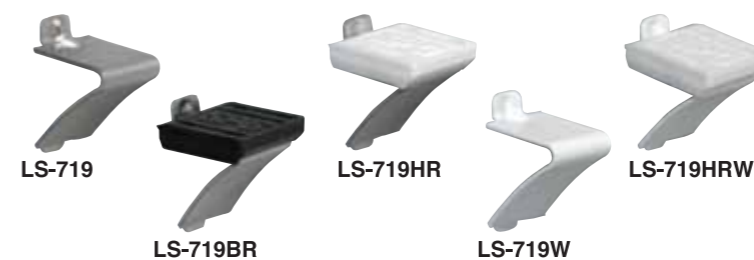

棚受V型:形状図

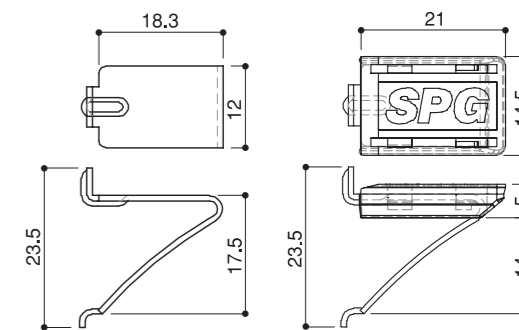

棚受 L型

- シンプルな形状で目立ちにくい棚受です。取り付け・取り外しが容易で抜けにくい構造。
- ラバー付は棚板が滑りにくく、ガラス棚板などにも最適です。



棚受L型:形状図

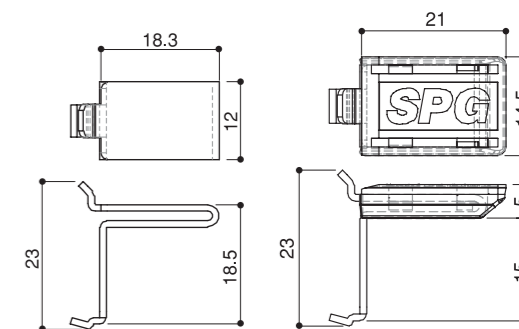

棚柱エンドキャップ

- 棚柱両端面を保護します。差し込むだけで棚柱に固定できます。



棚柱エンドキャップ:形状図

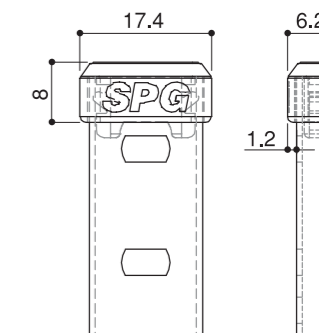

棚受 V型

本体 材質：SUS304 板厚：0.8mm ヘアライン仕上げ
ラバー：エラストマー

型番	ラバー	内箱入数	外箱入数
LS-719	—	100個	1000個
LS-719BR	ブラック	100個	1000個
LS-719HR	ホワイト	100個	1000個
LS-719W ホワイト焼付塗装	—	100個	1000個
LS-719HRW ホワイト焼付塗装	ホワイト	100個	1000個

棚受 L型

本体 材質：SUS304 板厚：1.0mm ヘアライン仕上げ
ラバー：エラストマー

型番	ラバー	内箱入数	外箱入数
LS-744	—	100個	1000個
LS-744BR	ブラック	100個	1000個
LS-744HR	ホワイト	100個	1000個
LS-744W ホワイト焼付塗装	—	100個	1000個
LS-744HRW ホワイト焼付塗装	ホワイト	100個	1000個

棚柱エンドキャップ

材質：エラストマー

型番	内箱入数	外箱入数
LS-ECB ブラック	100個	1000個
LS-ECH ホワイト	100個	1000個

ステンレス製

棚柱セット



棚受：取付方

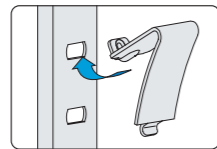

①上フック部を穴に差込む

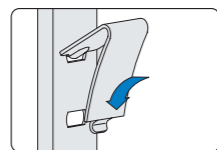

②下フック部を穴に押し込む

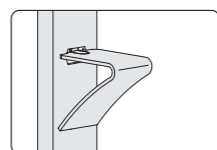

③取り付け完了

LS-721SET



LS-721WSET



■LS-721SET・LS-721WSET 共通セット内容
●棚柱本体：4本 ●棚受：24個 ●ビスφ3.1×L32：44本

- 特徴
- ABC刻印付きで棚板高さ調整が簡単に行えます。
 - 棚板の高さ調整は15mmピッチで行えます。
 - 棚板・棚受・ビスはステンレス製で耐久性に優れています。

棚板1枚あたり
安全荷重30kg

- 棚板900mm×600mm(以下)
- 棚柱4本・棚受4個使用

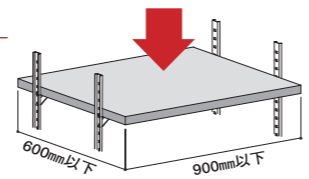

棚柱：形状図

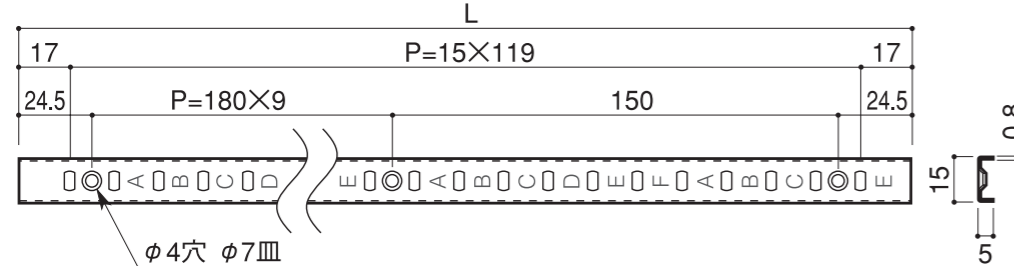

棚受：形状図

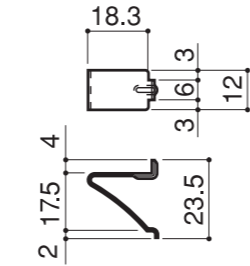

アルミ製

スリム棚柱

PAT.P

特徴

- アルミ製で柱自体が細く掘込みタイプなのでとてもスマート。店舗のディスプレイなどデザイン重視に最適!
- 棚板の高さ調整は20mmピッチで行えます。
- 柱はデザイン性を重視し、5色を用意しました。
- フックは2種類、各3色ずつ用意しました。

棚板1枚あたり
安全荷重30kg

- 棚板900mm×600mm(以下)
- 棚柱4本・棚受4個使用

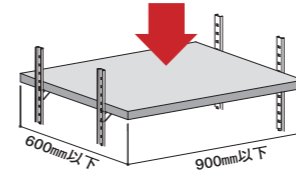

※フックはLA-621です。



推奨取付け
掘込み寸法

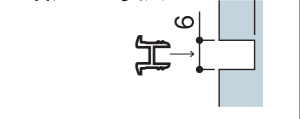

棚柱：形状図

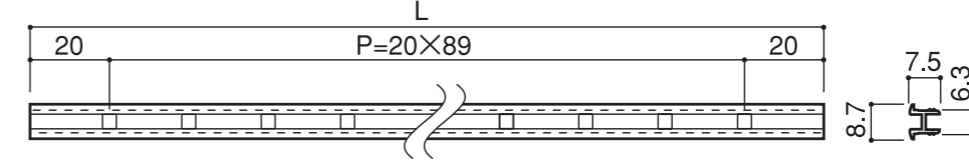

フック：形状図

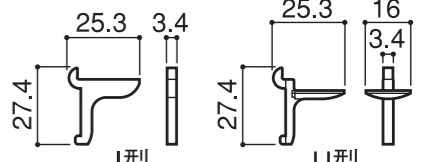

スリム棚柱

材質：アルミ押出し材 アルマイト仕上げ 単位mm

型番	色	寸法L	箱入数
LA-601	シルバー	1820	40本
LA-602	ブラック	1820	40本
LA-603	ブロンズ	1820	40本
LA-604	ホワイト	1820	40本
LA-605	シャンパンゴールド	1820	40本

スリム棚柱用フック

材質：亜鉛合金ダイカスト メッキ仕上げ

型番	色	内箱入数	外箱入数	
I型	LA-611	シルバー	100個	1000個
	LA-612	ブラック	100個	1000個
	LA-613	ブロンズ	100個	1000個
U型	LA-621	シルバー	100個	1000個
	LA-622	ブラック	100個	1000個
	LA-623	ブロンズ	100個	1000個

※U型フックは緩衝材付

ご注文は1SETから承ります

棚柱セット

材質：柱本体/SUS430 板厚0.8mm No.4仕上げ
棚受/SUS304 板厚0.8mm ヘアライン仕上げ

型番	寸法L	1SET入り数			箱入数
		棚柱本体	棚受	ビス	
LS-721SET	1819	4本	24個	44本	6SET
LS-721WSET	1819	4本	24個	44本	6SET

ステンレス製

ワイド棚柱

受注生産

特徴

- ステンレス製で耐久性に優れています。
- 棚板の高さ調整は40mmピッチで行えます。
- 幅が広く、奥行きが深い棚などに最適。

棚板1枚あたり
安全荷重**50kg**

- 棚板900mm×600mm (以下)
- 棚柱4本・棚受4個使用

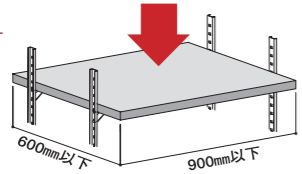

WT-10-430
ワイド棚柱『耳なしタイプ』(皿あり)：形状図

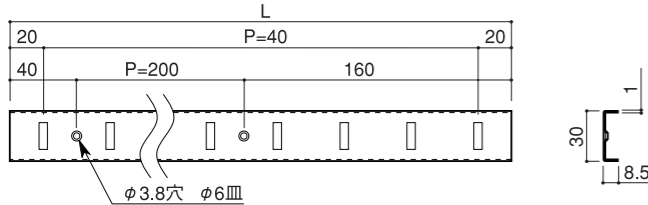

WTM-10-430
ワイド棚柱『耳ありタイプ』(皿あり)：形状図

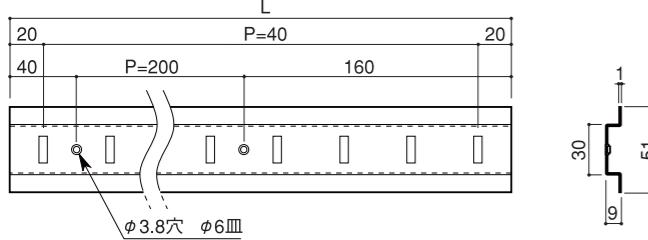

ワイド棚柱【耳なしタイプ】

材質：ステンレス(SUS304/SUS430) 1.0mm厚 BA仕上げ

型番	寸法L	箱入数
WT-10(N)-(304/430)	1000	20本
WT-12(N)-(304/430)	1200	20本
WT-16(N)-(304/430)	1600	20本
WT-20(N)-(304/430)	2000	20本

※皿なしの場合は型番の後にNが付き、材料SUS304又はSUS430をご指定ください。

WT-10N-430
ワイド棚柱『耳なしタイプ』(皿なし)：形状図

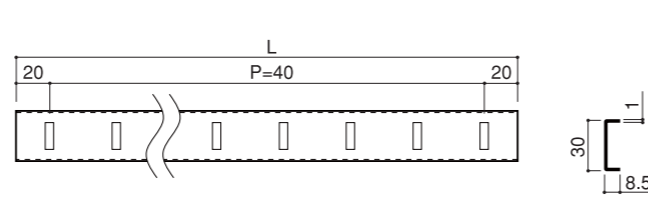

WTM-10N-430
ワイド棚柱『耳ありタイプ』(皿なし)：形状図

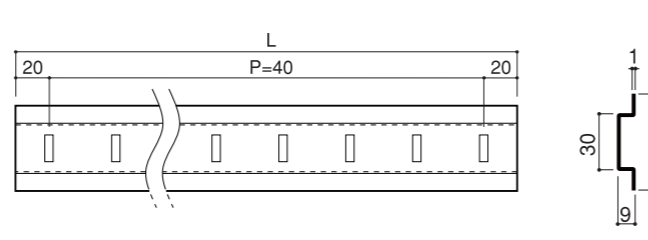

ワイド棚柱【耳ありタイプ】

材質：ステンレス(SUS304/SUS430) 1.0mm厚 BA仕上げ

型番	寸法L	箱入数
WTM-10(N)-(304/430)	1000	20本
WTM-12(N)-(304/430)	1200	20本
WTM-16(N)-(304/430)	1600	20本
WTM-20(N)-(304/430)	2000	20本

ワイド棚柱用フック

材質：ステンレス(SUS304) 1.5mm厚 パレル・電解研磨仕上げ

型番	箱入数
WT-001	200個

鉄製

スチール棚柱

特徴

- 1.2mm厚の鉄製で丈夫です。

棚板1枚あたり
安全荷重**40kg**

- 棚板900mm×600mm (以下)
- 棚柱4本・棚受4個使用

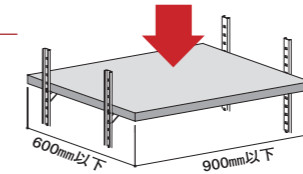

棚柱：形状図

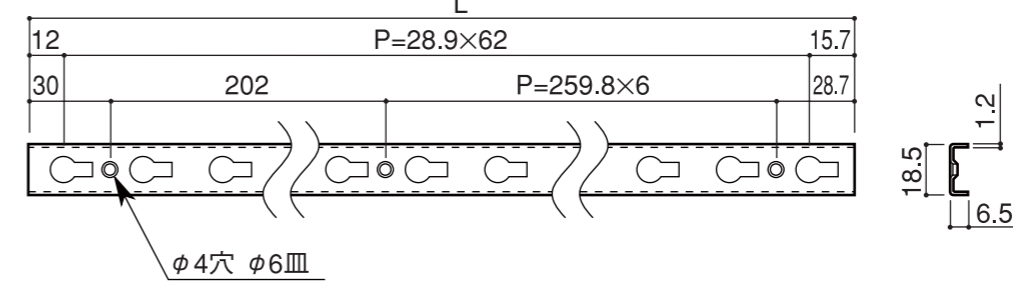

フック：形状図

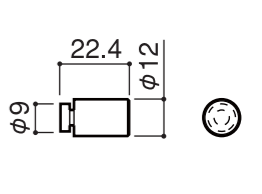

スチール棚柱

材質：鉄(SPCC) 1.2mm厚 白メラミン焼き付け塗装仕上げ

型番	寸法L	箱入数
LY-803	1819.5	20本

スチール棚柱用フック

材質：真鍮 ニッケルメッキ仕上げ

型番	内箱入数	外箱入数
LY-824	100個	500個

フック：形状図

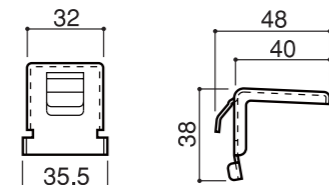

ステンレス製棚柱



棚柱
LS-901
~905
(SUS)

棚柱
LS-901W
(ホワイト)

棚受装着時

PAT.P.

フィット棚柱

より薄く 棚柱の厚さは何と3mm!

よりスリムに 幅はたったの10mm!

それでも強い 安全荷重60kg!

棚受
(SUS)



LS-911 LS-911BR LS-911HR LS-911GR

棚受
(ホワイト)



LS-911W LS-911HRW LS-911GRW

棚柱

薄型スリムでダイヤモンド形状の穴と2本のデザインラインがお洒落な棚柱です。
薄型なので、気になる壁と棚板の隙間を小さくすることができます。
15ミリ間隔で棚板調整が可能…便利な目印刻印付
長さは選べる5タイプ…650/845/1235/1820/2405mm(ホワイトは1820mm1タイプのみ)

棚受(L型)

回転させて取付ける新方式の棚受…棚柱からの抜けや脱落が起こりにくい構造
棚板が滑りにくい化粧ラバー付もご用意…ガラス棚板などに最適
化粧ラバーは選べる3色… ■ブラック □ホワイト ■ライムグリーン

取付手順



棚板1枚あたり

安全荷重60kg

棚板900mm×600mm(以下)
棚柱4本・棚受4個使用

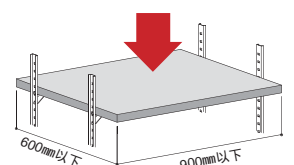

【製品仕様】

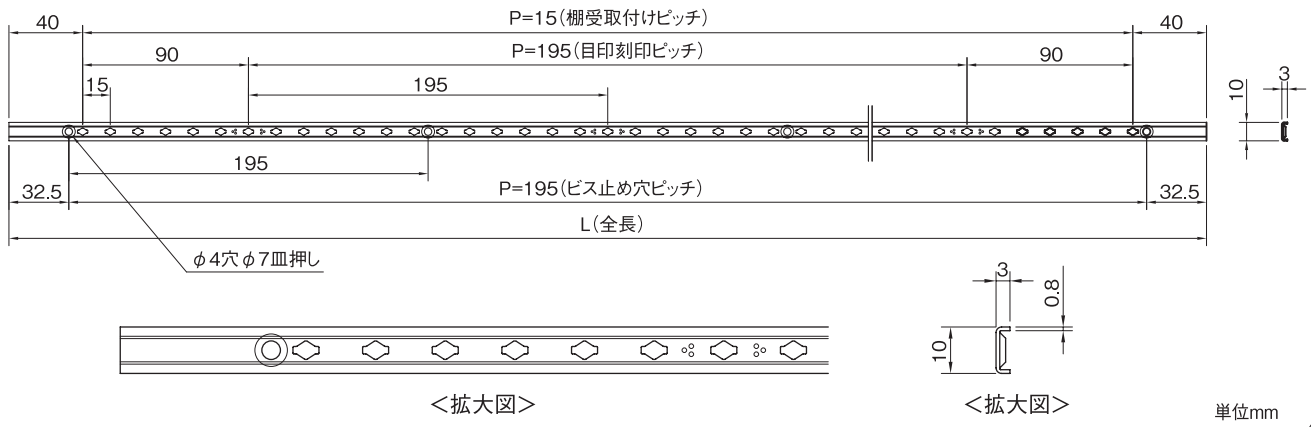

棚柱

材質:ステンレス(SUS430) 板厚:0.8mm No.4仕上/ホワイト焼付塗装

型番	L	仕上/色	ビス止め数	箱入数
LS-901	L=1820	No.4仕上	10ヶ所	40本
LS-902	L=650	No.4仕上	4ヶ所	40本
LS-903	L=845	No.4仕上	5ヶ所	40本
LS-904	L=1235	No.4仕上	7ヶ所	40本
LS-905	L=2405	No.4仕上	13ヶ所	40本
LS-901W	L=1820	ホワイト	10ヶ所	40本

※取付ビスは別途ご用意ください。

●化粧ラバーなしタイプ

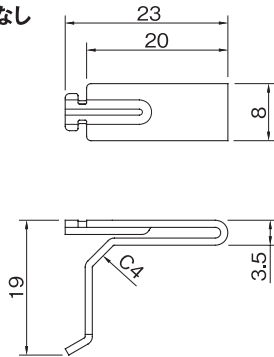

●化粧ラバー付タイプ

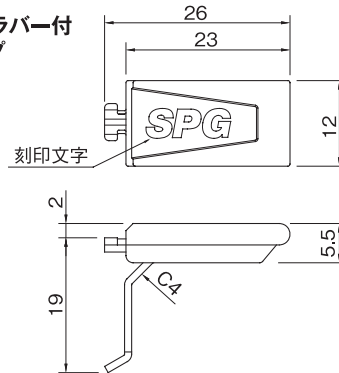

単位mm

棚受(L型)

棚受材質:ステンレス(SUS304) 板厚:1.0mm No.4仕上/ホワイト焼付塗装
 化粧ラバー材質:エラストマー(軟質樹脂) 色は3タイプ ブラック/ホワイト/ライムグリーン

型番	化粧ラバー	棚受仕上・色	ラバー色	内箱入数	外箱入数
LS-911	なし	No.4仕上	—	100個	1000個
LS-911BR	付	No.4仕上	ブラック	100個	1000個
LS-911HR	付	No.4仕上	ホワイト	100個	1000個
LS-911GR	付	No.4仕上	ライムグリーン	100個	1000個
LS-911W	なし	ホワイト	—	100個	1000個
LS-911HRW	付	ホワイト	ホワイト	100個	1000個
LS-911GRW	付	ホワイト	ライムグリーン	100個	1000個

お問い合わせ

■製造元

株式会社 **サヌキ**

〒547-0014 大阪市平野区長吉川辺2丁目3番22号
 TEL:(06)6709-5327 FAX:(06)6709-5357
 URL <http://www.sanuki-spg.com>

SPGブランドの 棚柱セット シリーズ

ご好評の棚柱3アイテムをセット品にしました。

1セットで6枚が設置できます。 ※棚板は別途をご用意ください。

セット内容:棚柱×4本 / 棚受×24個 / 取付ビス×1式



SUS棚柱セット FITT棚柱セット フラッシュ棚柱セット

※フラッシュ棚柱 設置例

**安全荷重は
棚板1枚あたりの
荷重です。**

□ 棚板900mm×600mm(以下)
□ 棚柱4本・棚受4個使用

スタンダードデザインの SUS棚柱セット

商品型番

- LS-721SET (ステンレスNo.4仕上)
- LS-721WSET (ホワイト焼付塗装)



- 棚柱本体:ステンレス製(SUS430)
- サイズ:幅15×厚さ5×長さ1819mm
- 棚板高さ調整時に便利な目印刻印付

棚板高さ調整
15mm間隔

安全荷重
30kg

薄型スリムデザインの FITT棚柱セット

商品型番

- LS-901SET (ステンレスNo.4仕上)
- LS-901WSET (ホワイト焼付塗装)



- 棚柱本体:ステンレス製(SUS430)
- サイズ:幅10×厚さ3×長さ1820mm
- 棚板高さ調整時に便利な目印刻印付

棚板高さ調整
15mm間隔

安全荷重
60kg

シンプルさを極めたデザインの フラッシュ棚柱セット

商品型番

- LA-501SET (ブラック)
- LA-502SET (ホワイト)
- LA-503SET (ナチュラルブラウン)



- 棚柱本体:アルミ製(アルマイト仕上)
- サイズ:幅14×厚さ3.5×長さ1820mm
- 樹脂製化粧カバー&エンドキャップ付

棚板高さ調整
20mm間隔

安全荷重
30kg

【製品仕様】

- 共通仕様**
- 1セットで収納棚6枚が設置できます。 ※棚板は別途ご用意ください。
 - セット内容:棚柱×4本／棚受×24個／取付ビス×1式
 - 箱入数:6セット……ご注文は1セットから承ります。

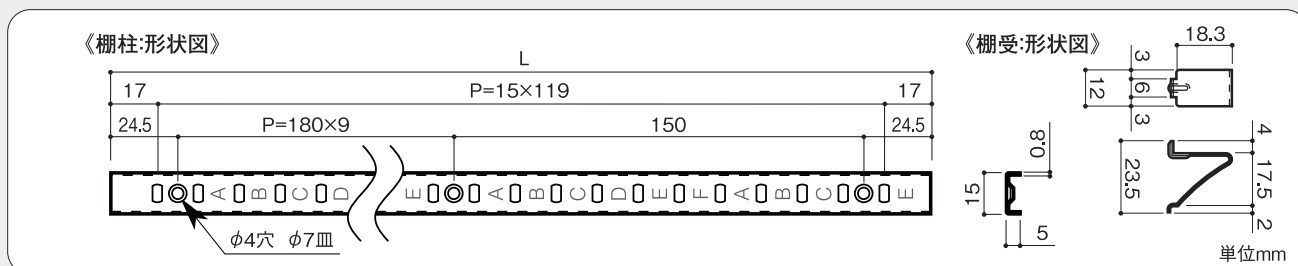

SUS棚柱セット

【材質】棚柱:SUS430 板厚:0.8mm No.4仕上／ホワイト焼付塗装 棚受:SUS304 板厚:0.8mm ヘアライン仕上／ホワイト焼付塗装
ビス:SUS430皿木φ3.1×L32(WSET用は頭部ホワイト塗装)

型番	仕上/色	寸法L	1SET入り数			箱入数
			棚柱	棚受	ビス	
LS-721SET	ステンレスNo.4仕上	1819	4本	24個	44本	6SET
LS-721WSET	ホワイト焼付塗装	1819	4本	24個	44本	6SET

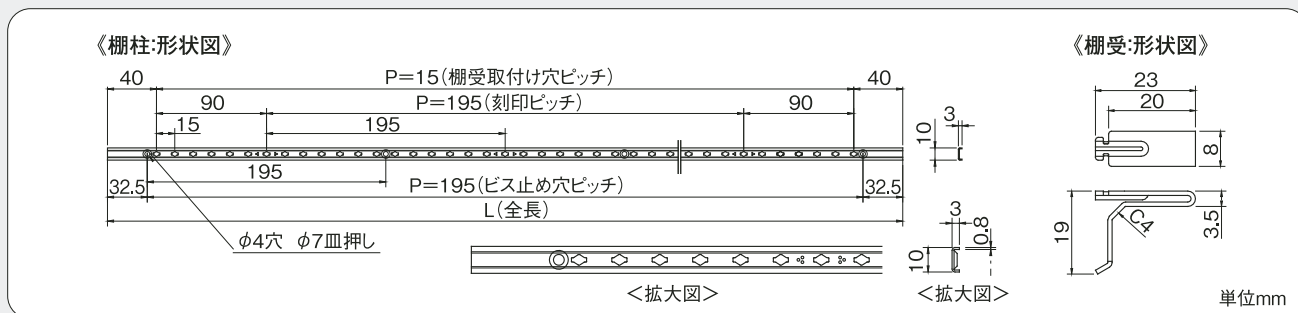

フィット棚柱セット

【材質】棚柱:SUS430 板厚:0.8mm No.4仕上／ホワイト焼付塗装 棚受:SUS304 板厚:1.0mm No.4仕上／ホワイト焼付塗装
ビス:SUS430皿木φ3.1×L32(WSET用は頭部ホワイト塗装)

型番	仕上/色	寸法L	1SET入り数			箱入数
			棚柱	棚受	ビス	
LS-901SET	ステンレスNo.4仕上	1820	4本	24個	40本	6SET
LS-901WSET	ホワイト焼付塗装	1820	4本	24個	40本	6SET

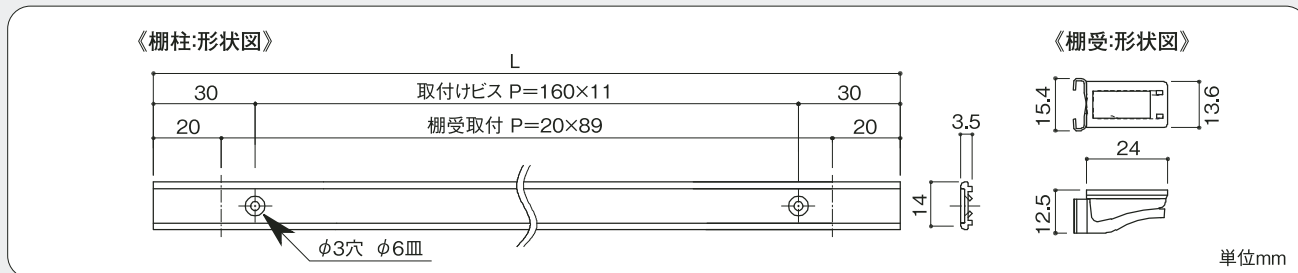

フラッシュ棚柱セット

【材質】棚柱:アルミ押し出し材アルマイト仕上 化粧カバー:硬質塩化ビニル 棚受本体:パネ鋼 板厚:0.7mm スズコバロト合金メッキ
棚受ラバー:エラストマー エンドキャップ:エラストマー ビス:皿木φ2.7×L25(ユニクロメッキ)

型番	仕上/色	寸法L ※1	1SET入り数				箱入数
			棚柱/化粧カバー	棚受	エンドキャップ	ビス	
LA-501SET	ブラック	1820	各4本	24個	8個	48本	6SET
LA-502SET	ホワイト	1820	各4本	24個	8個	48本	6SET
LA-503SET	ナチュラルブラウン	1820	各4本	24個	8個	48本	6SET

※エンドキャップ装着時(棚柱上下に装着)の全長は1824mmになります。

お問い合わせ

■製造元

株式会社 **サヌキ**

〒547-0014 大阪市平野区長吉川辺2丁目3番22号
TEL:(06)6709-5327 FAX:(06)6709-5357
URL <http://www.sanuki-spg.com>

アルミ製

Middle Weight

MWフラッシュ棚柱

シンプル
デザイン + 強度

シンプルなフォルムのフラッシュ棚柱に更なる強度が加わりました。
従来の棚柱より安全荷重が高くなり、重量物の積載も可能になりました。

棚柱が約1.5倍幅広くなって **安全荷重が100kgに!!**

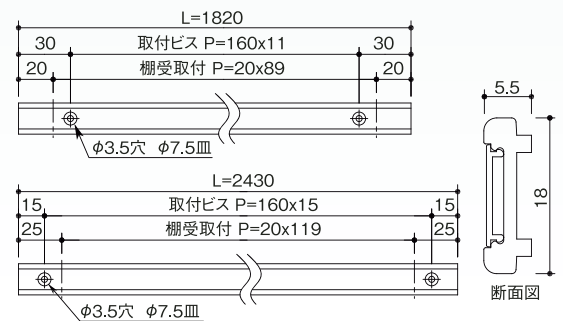
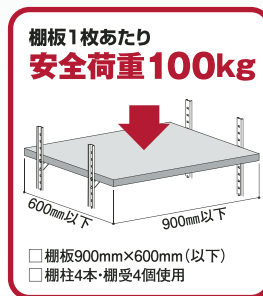

注) 棚板の段数制限はありませんが、合計荷重(棚板を含む)が、L=1820で500kg以下、L=2430で600kg以下で使用してください。

棚柱

- 棚板の高さ調整は20mmピッチで行なえます。
- 棚受は両サイドの凹部に取付けるので正面はフラットになり壁面と一体化します。

棚受

- ラバー付で棚板が滑りにくく、ガラス棚板などにも最適です。
- ワンタッチ式でスピーディーに棚板の高さ調整が行なえます。
- 棚柱と同色のラバーをご用意しております。

エンドキャップ

- 棚柱両端面を保護します。差し込むだけで棚柱に固定できます。



LA-401-18
LA-401-24

LA-402-18
LA-402-24

LA-403-18
LA-403-24



LA-411

LA-412

LA-413

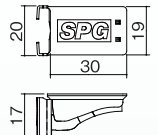

LA-421

LA-422

LA-423

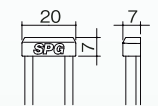

取付手順 ※イメージ写真はフラッシュ棚柱です。(手順は同じです)



MWフラッシュ棚柱

材質 本体:アルミ押出し材 アルマイト仕上げ
化粧カバー:硬質塩化ビニル

単位:mm

型番	色	寸法L	箱入数
LA-401-18	ブラック	1820	40本
LA-402-18	ホワイト	1820	40本
LA-403-18	ナチュラルブラウン	1820	40本
LA-401-24	ブラック	2430	40本
LA-402-24	ホワイト	2430	40本
LA-403-24	ナチュラルブラウン	2430	40本

※取付ビスは別途ご用意下さい(推奨サイズ:皿木 φ3.1×32)

MWフラッシュ棚受/エンドキャップ

【棚受】材質/本体:パネ鋼 板厚0.8mm スズコバロ合メッキ ラバー:エラストマー
【エンドキャップ】材質/エラストマー

型番	色	内箱入数	外箱入数	
棚受	LA-411	ブラック	100個	1000個
	LA-412	ホワイト	100個	1000個
	LA-413	ナチュラルブラウン	100個	1000個
エンドキャップ	LA-421	ブラック	100個	1000個
	LA-422	ホワイト	100個	1000個
	LA-423	ナチュラルブラウン	100個	1000個