

副番	改訂日	改訂内容	改訂者	検認者
△				
△				

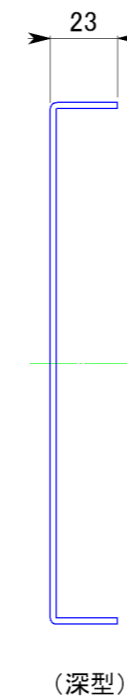
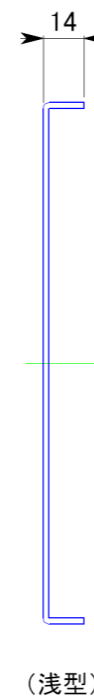
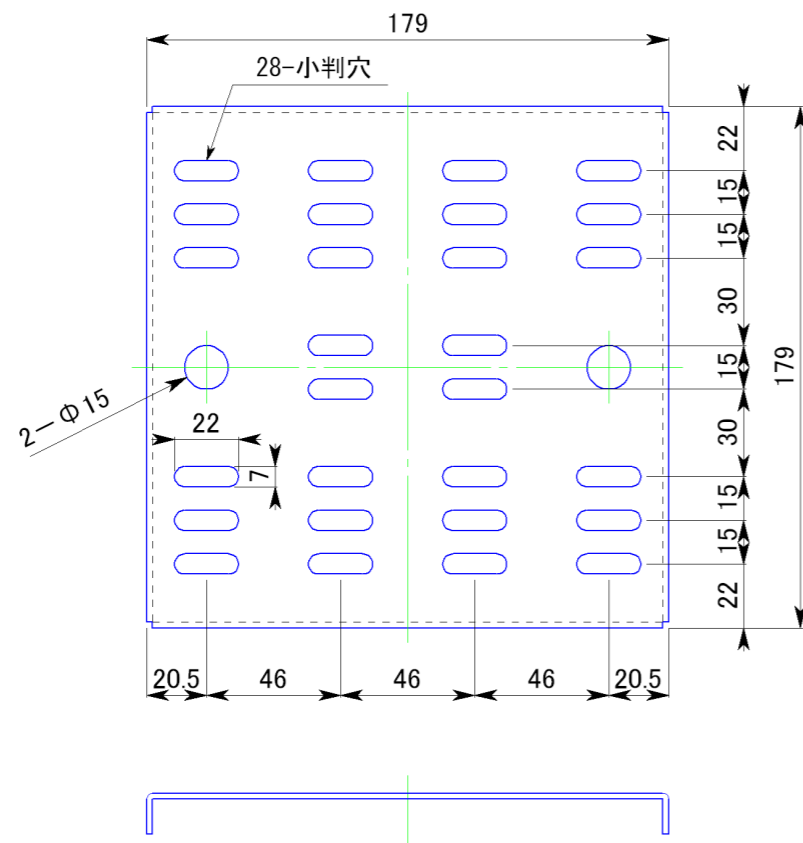
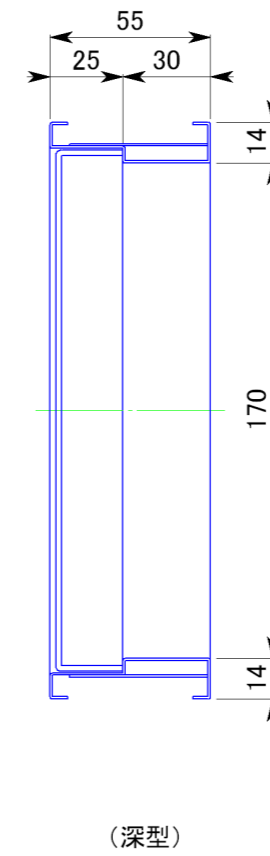
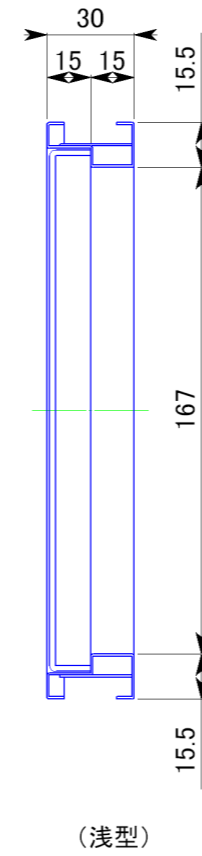
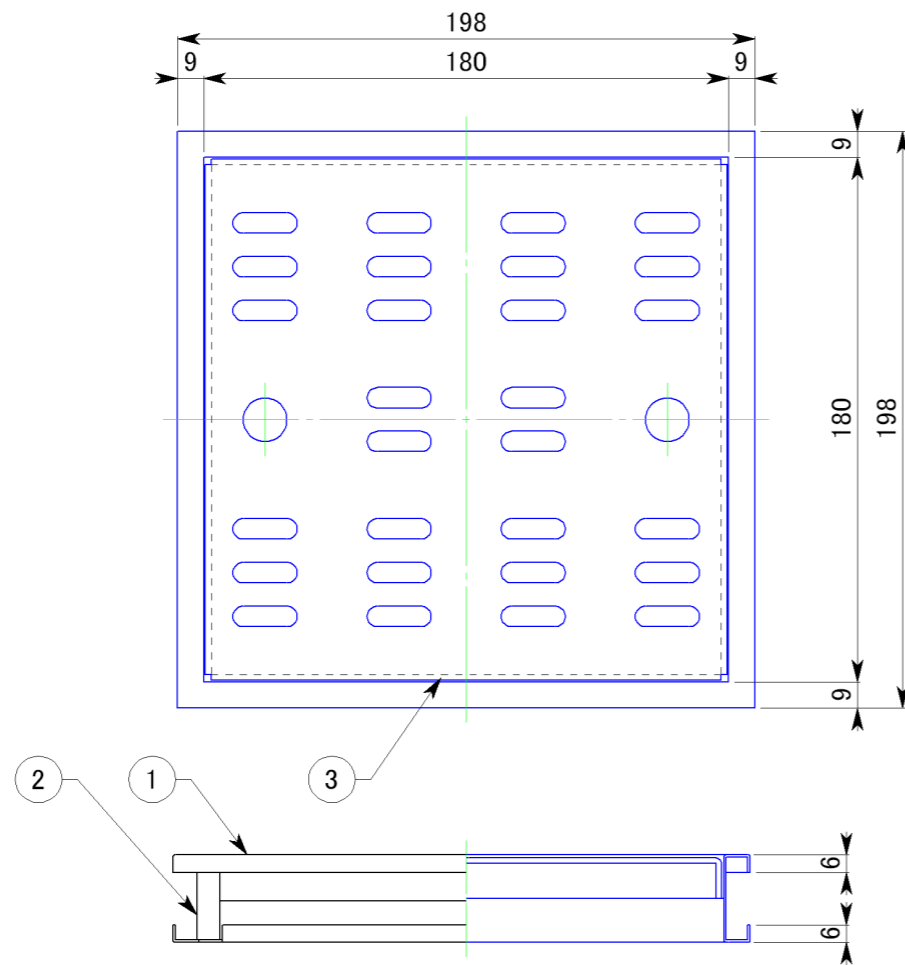

3	蓋(目皿)	SUS304 2.0t	1	
2	耳	SUS304 0.8t	2	
1	本体	SUS304 0.8t	2	
品番	品名	材質	数量	備考

日付 H09.07	尺度 1:2.5		製品名 ハイとーる(浅型・深型)
設計 白須賀	照査 柳原	図面名 FM20-20(D)	
製図 白須賀	検図 柳原	図番 SHF00037	
株式会社			

副番	改訂日	改訂内容	改訂者	検認者
△				
△				

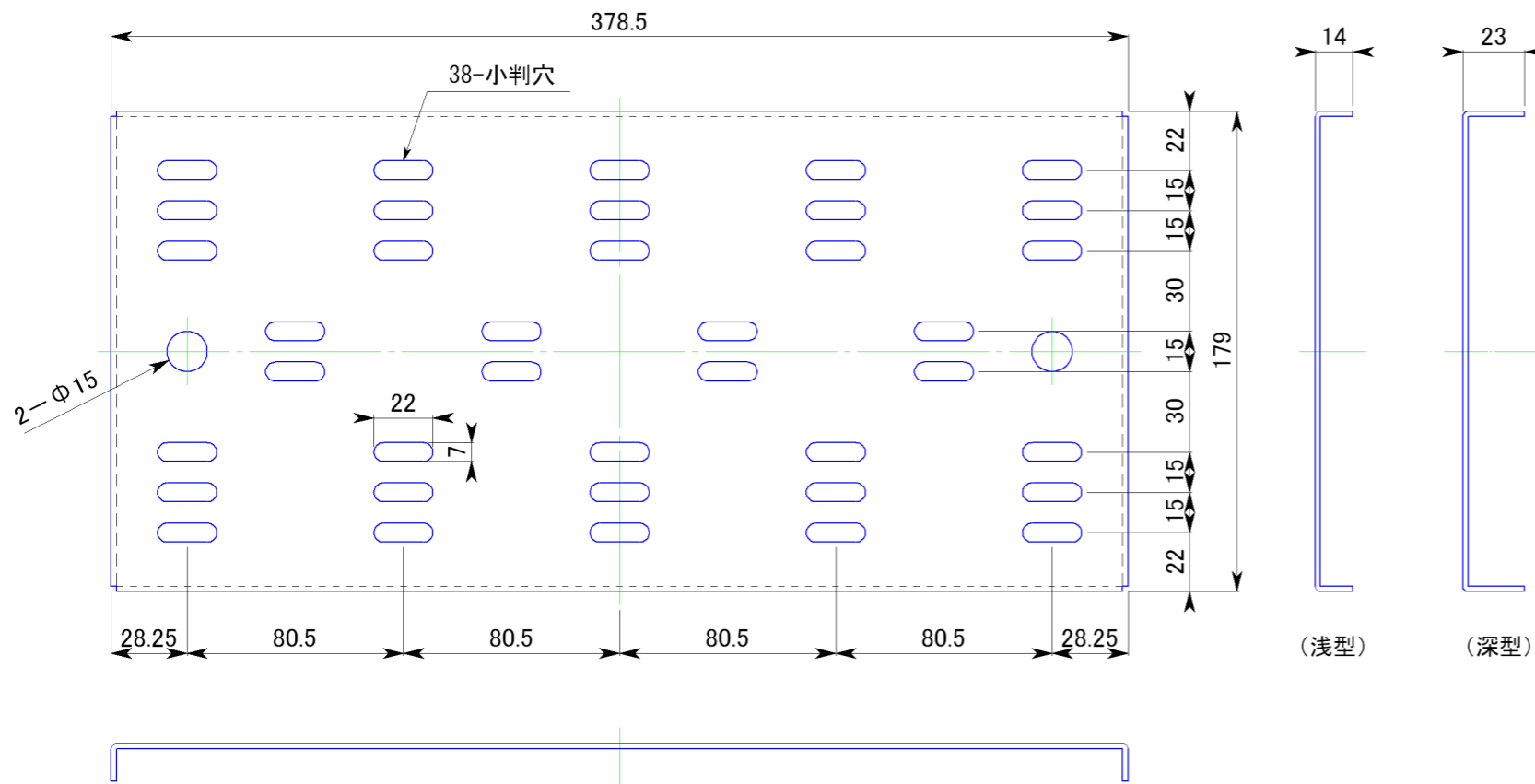
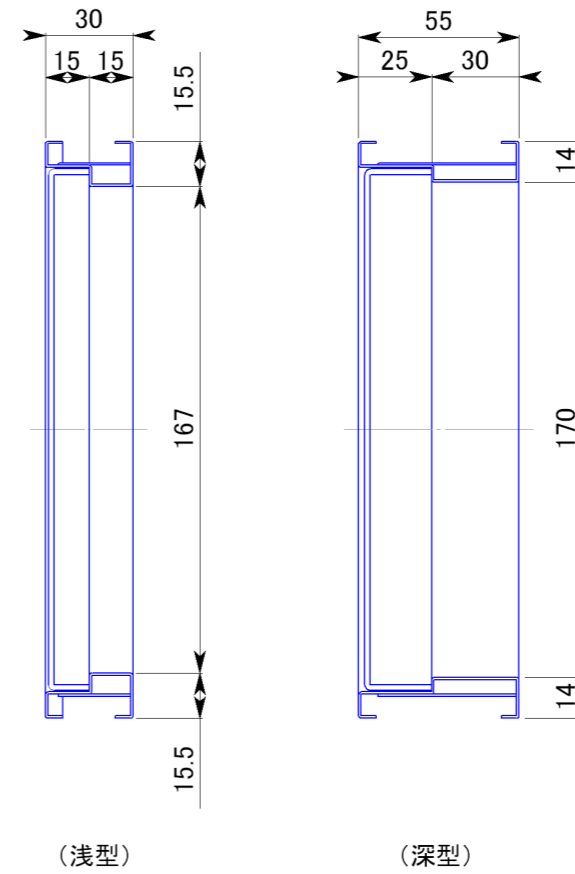
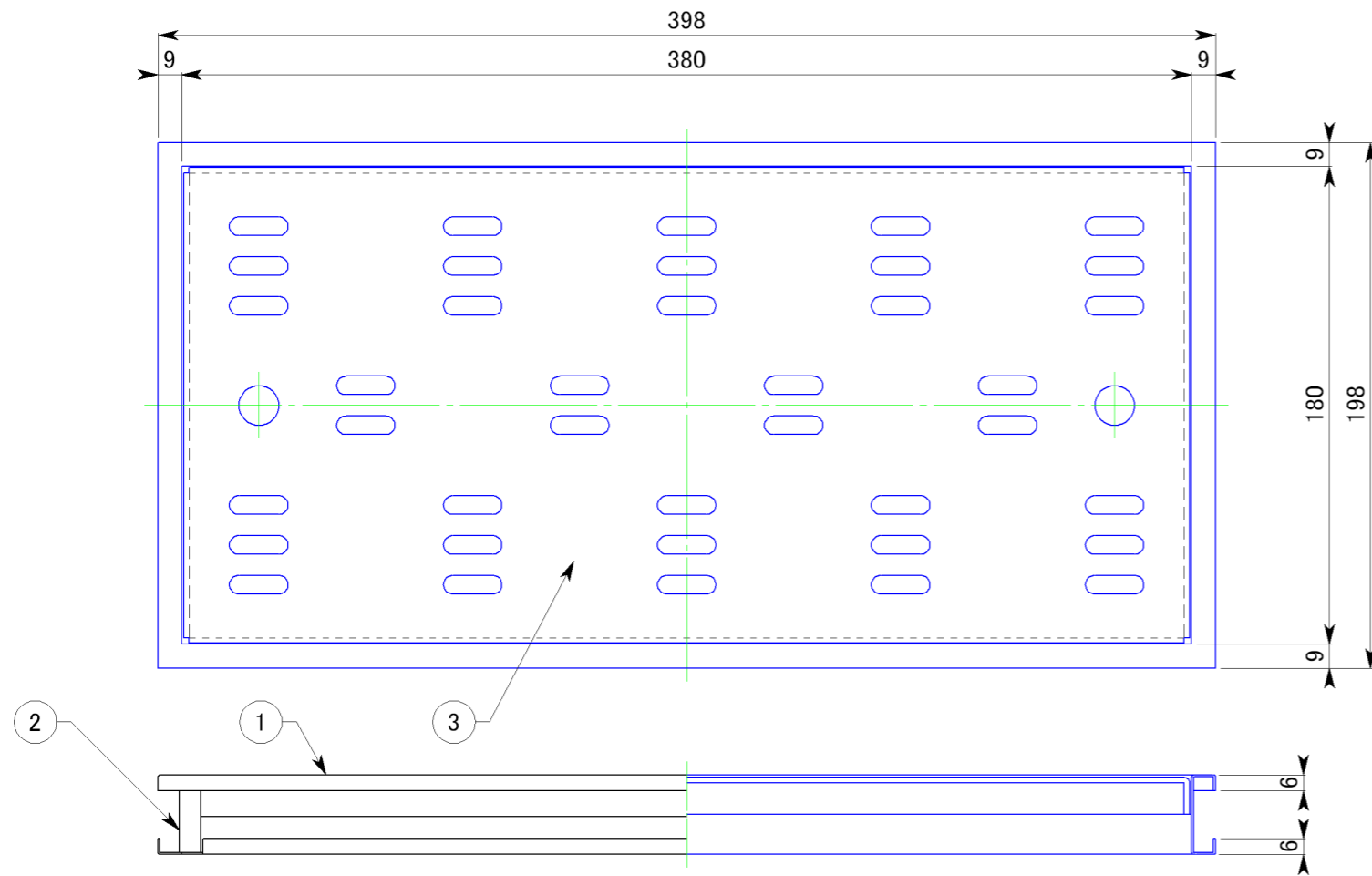

3	蓋(目皿)	SUS304 2.0t	1	
2	耳	SUS304 0.8t	2	
1	本体	SUS304 0.8t	2	
品番	品名	材質	数量	備考

日付 H09.07	尺度 1:2.5		製品名 ハイとーる(浅型・深型)
設計 白須賀	照査 柳原	製図 白須賀	図面名 FM20-40(D)
株式会社			図番 SHF00038

副番	改訂日	改訂内容	改訂者	検認者
△				
△				

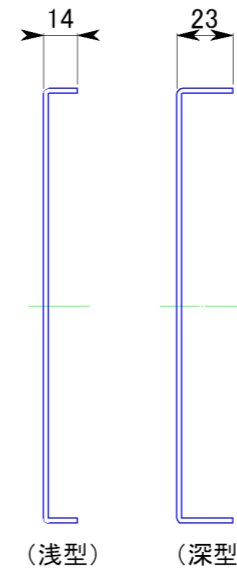
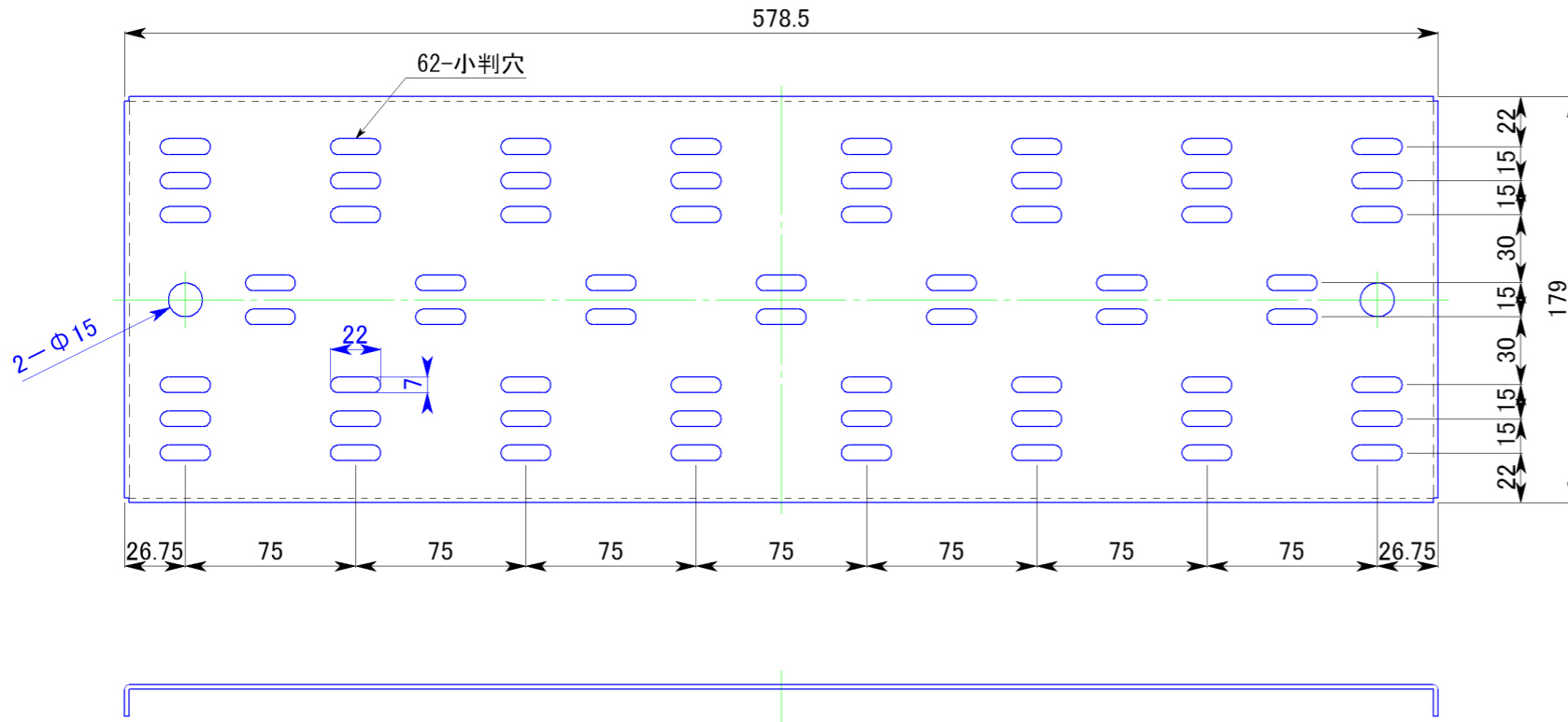
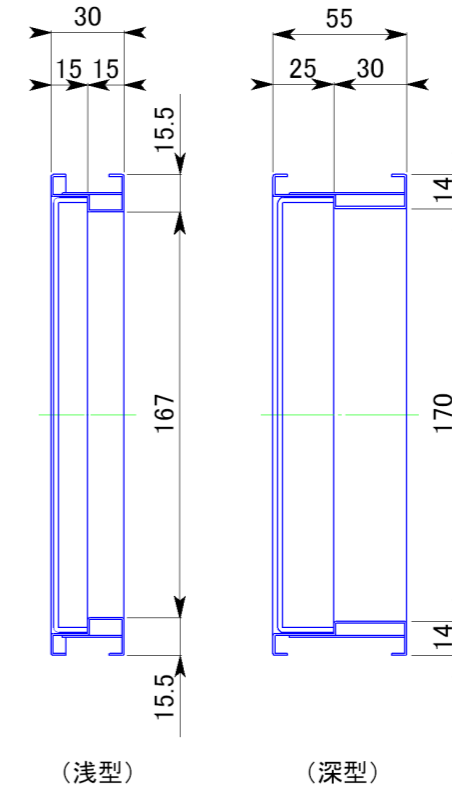
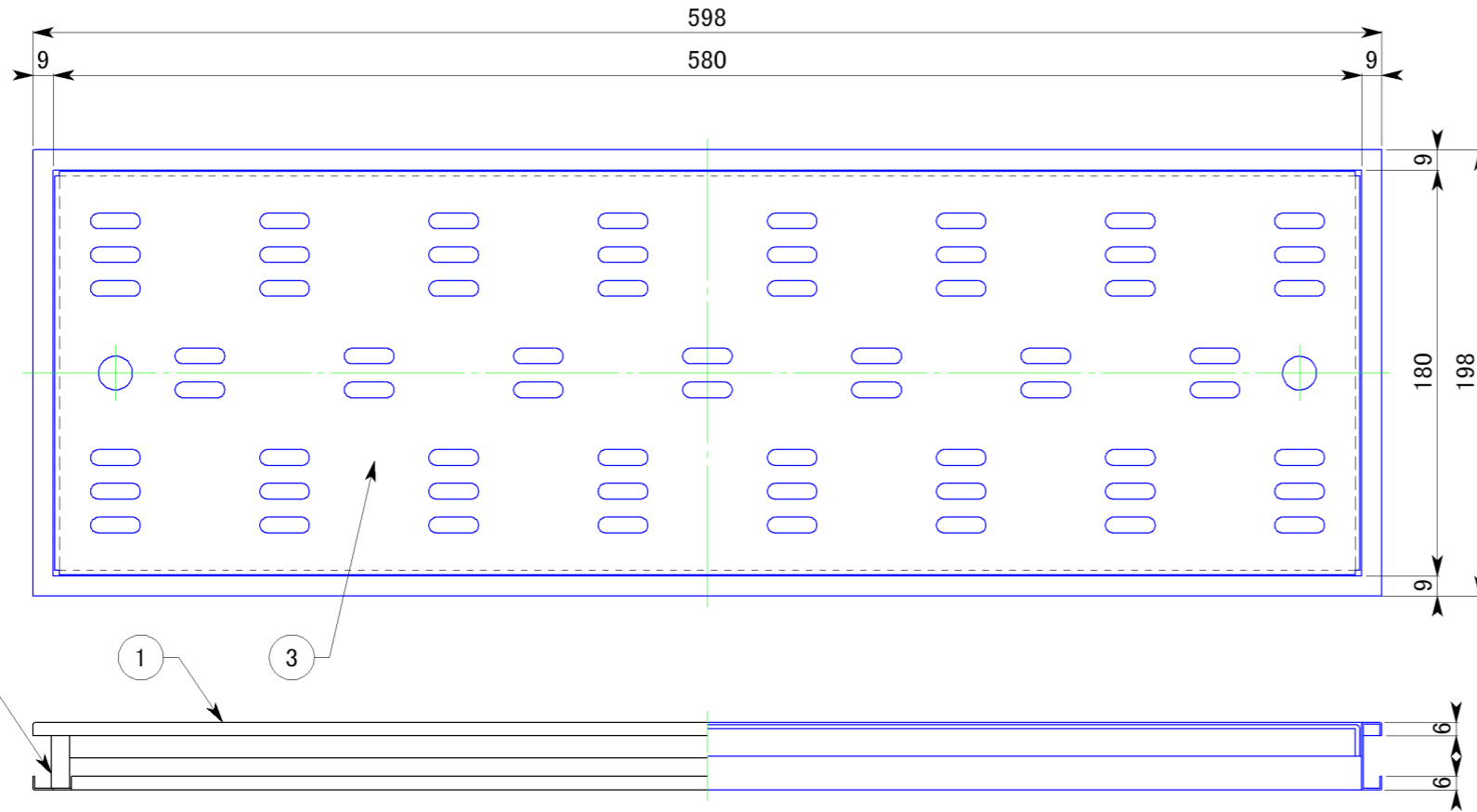

3	蓋(目皿)	SUS304 2.0t	1	
2	耳	SUS304 0.8t	2	
1	本体	SUS304 0.8t	2	
品番	品名	材質	数量	備考

日付	尺度		製品名
H09.07	1:3		ハイとーる(浅型・深型)
設計	白須賀	照査	柳原
製図	白須賀	検図	柳原
株式会社			図面名
			FM20-60(D)
			図番
			SHF00039

副番	改訂日	改訂内容	改訂者	検認者
△				
△				

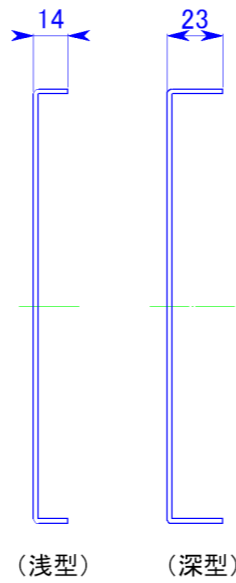
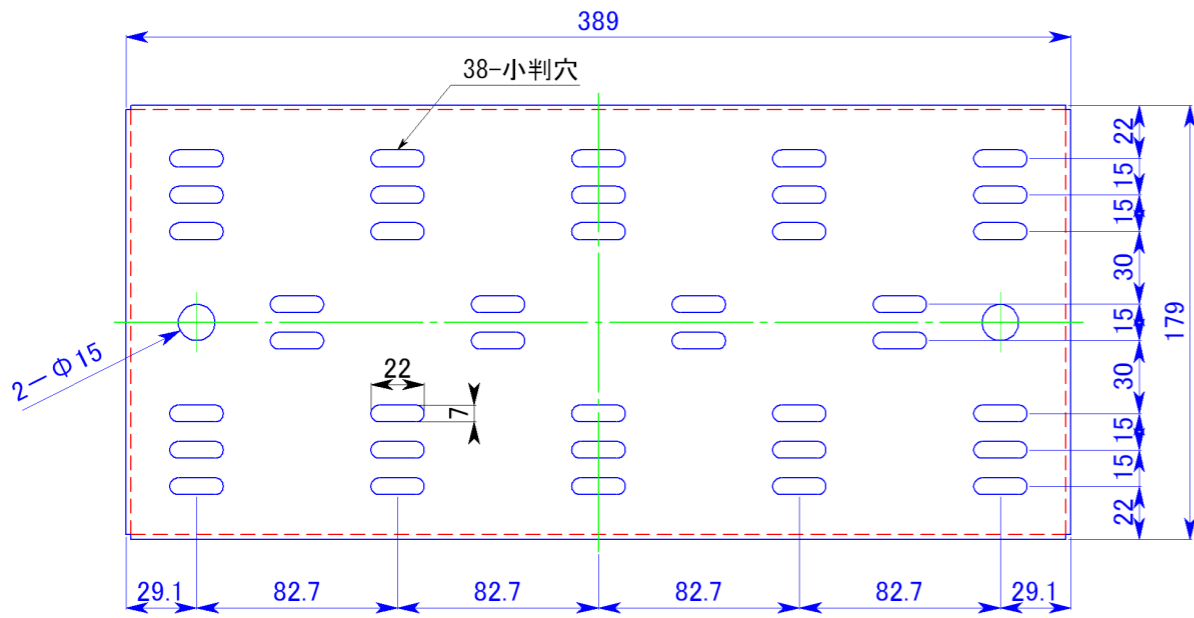
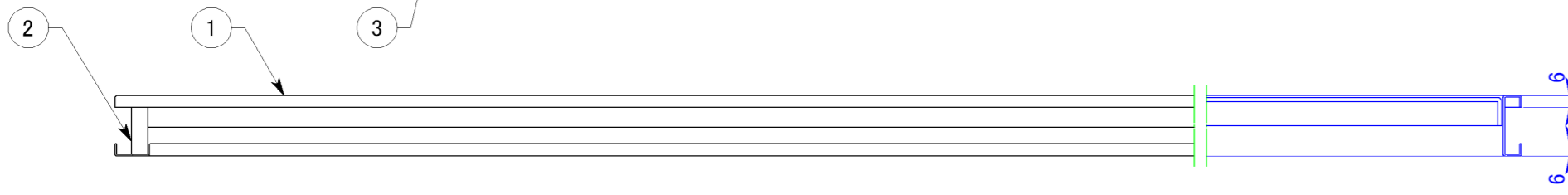
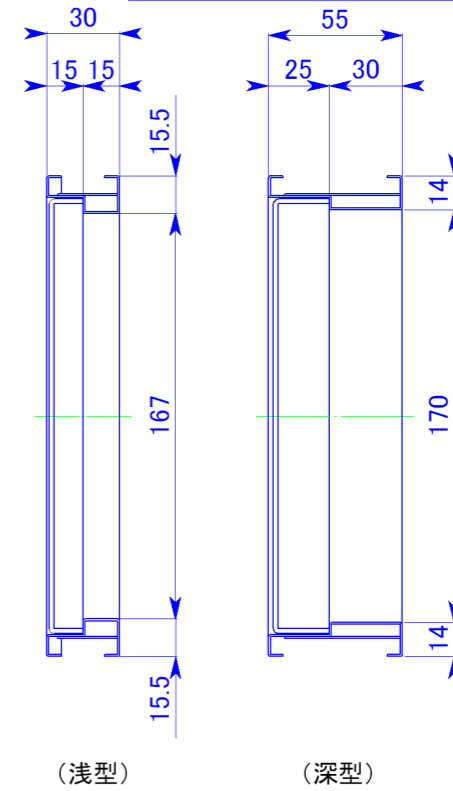
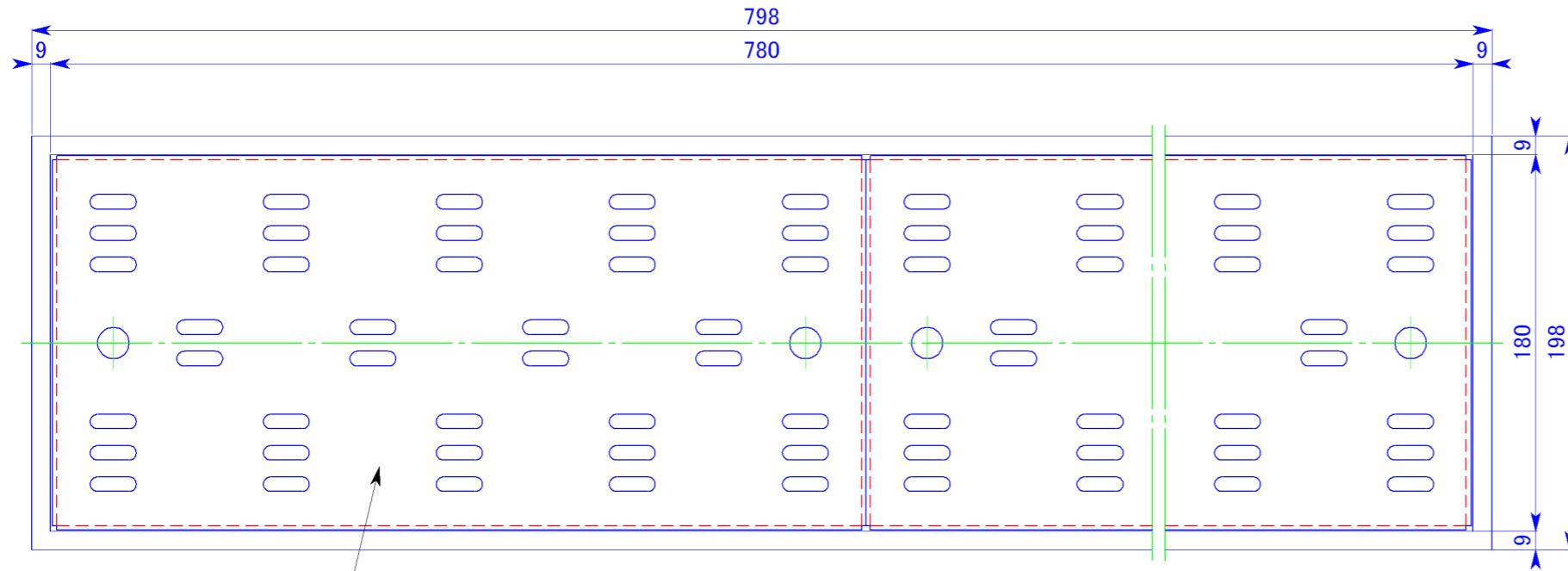

3	蓋(目皿)	SUS304 2.0t	1	
2	耳	SUS304 0.8t	2	
1	本体	SUS304 0.8t	2	
品番	品名	材質	数量	備考

日付 H09.07	尺度 略尺		製品名 ハイとーる(浅型・深型)
設計 白須賀	照査 柳原	図面名 FM20-80(D)	
製図 白須賀	検図 柳原	図番 SHF00040	
株式会社			

副番	改訂日	改訂内容	改訂者	検認者
△				
△				

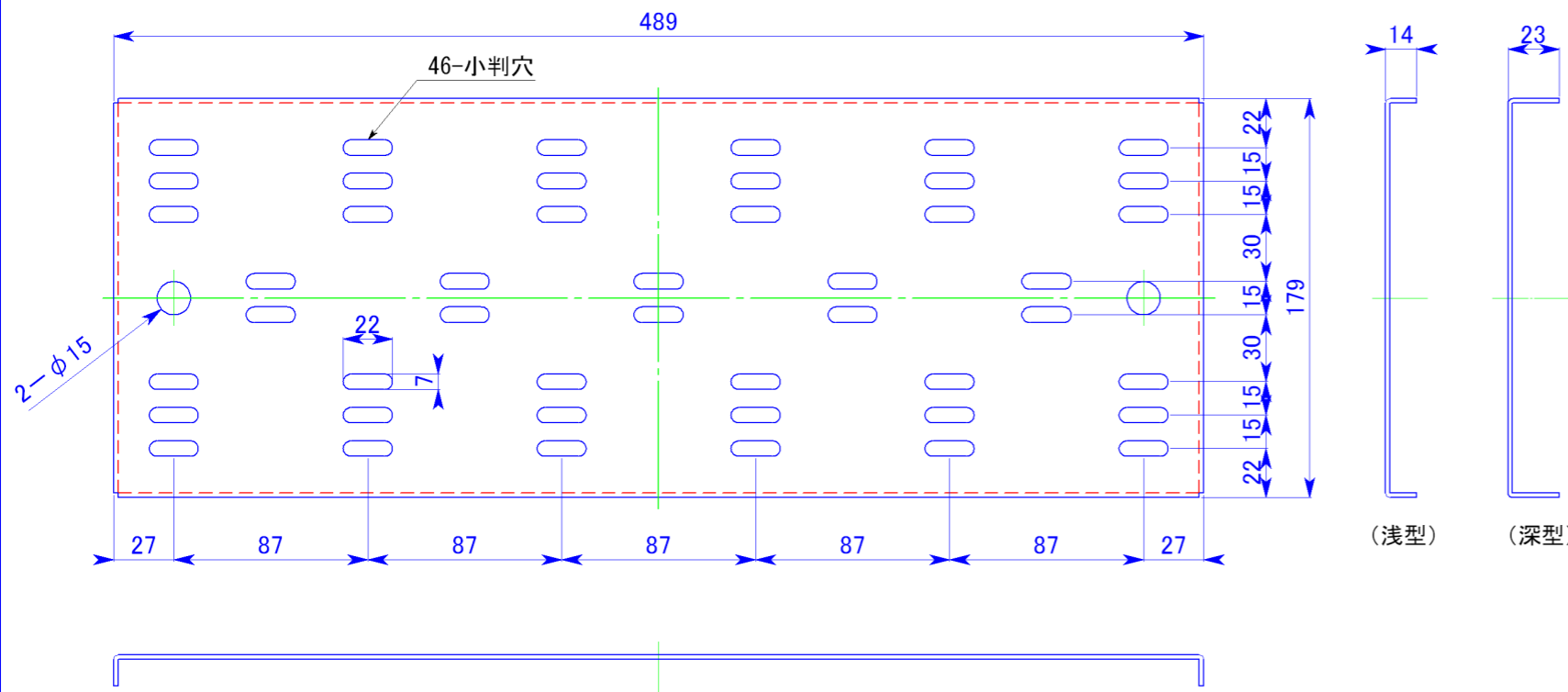
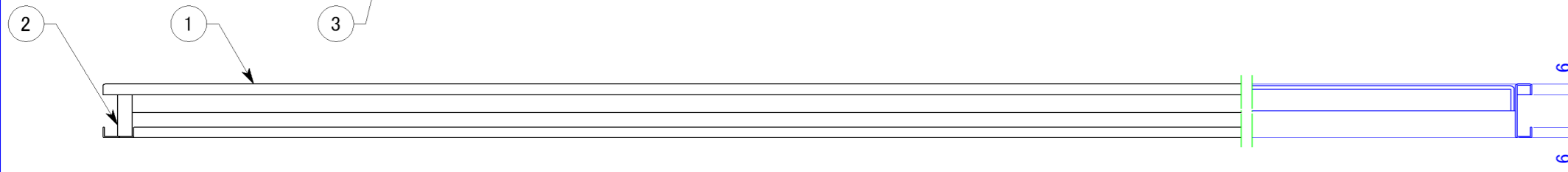
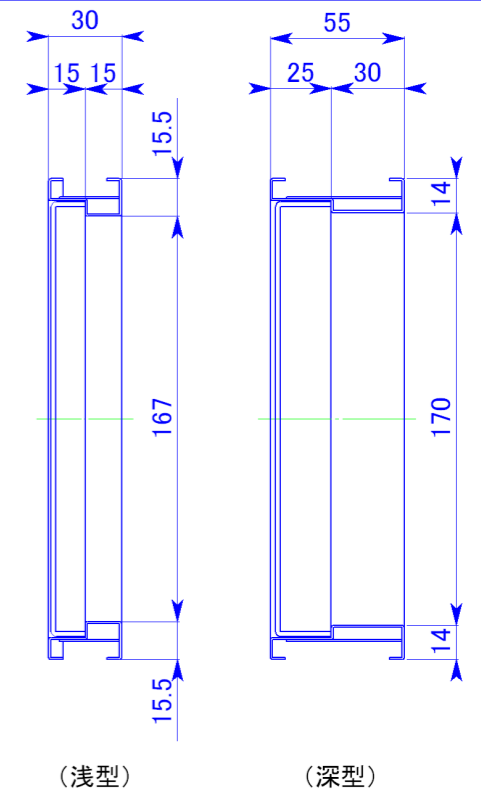
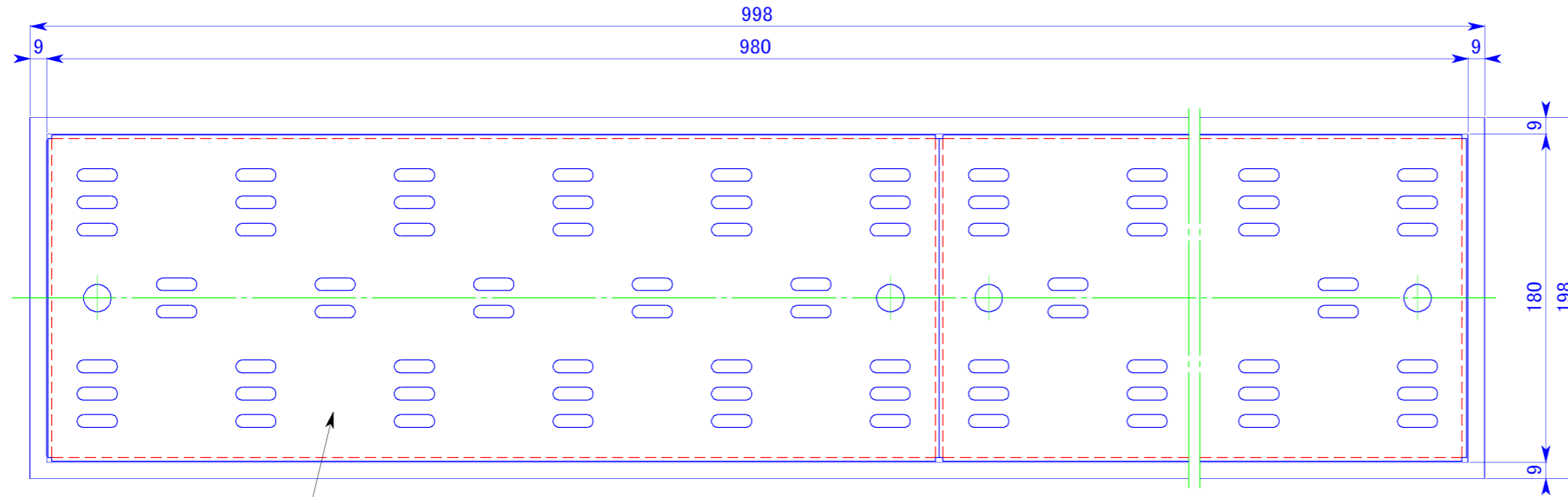

3	蓋(目皿)	SUS304 2.0t	2	
2	耳	SUS304 0.8t	2	
1	本体	SUS304 0.8t	2	
品番	品名	材質	数量	備考

日付	尺度		製品名	
H09.07	略尺			ハイとーる(浅型・深型)
設計	白須賀	照査	柳原	図面名
製図	白須賀	検図	柳原	FM20-100(D)
株式会社				図番
				SHF00041

副番	改訂日	改訂内容
△1	H25.3	誤記訂正(元880)
△		

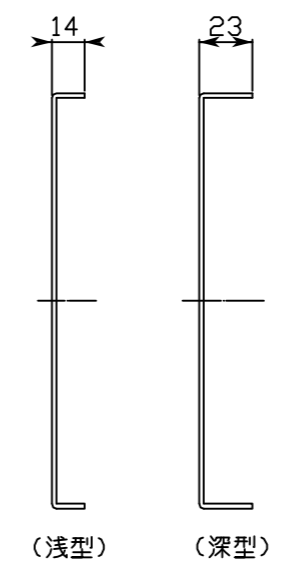
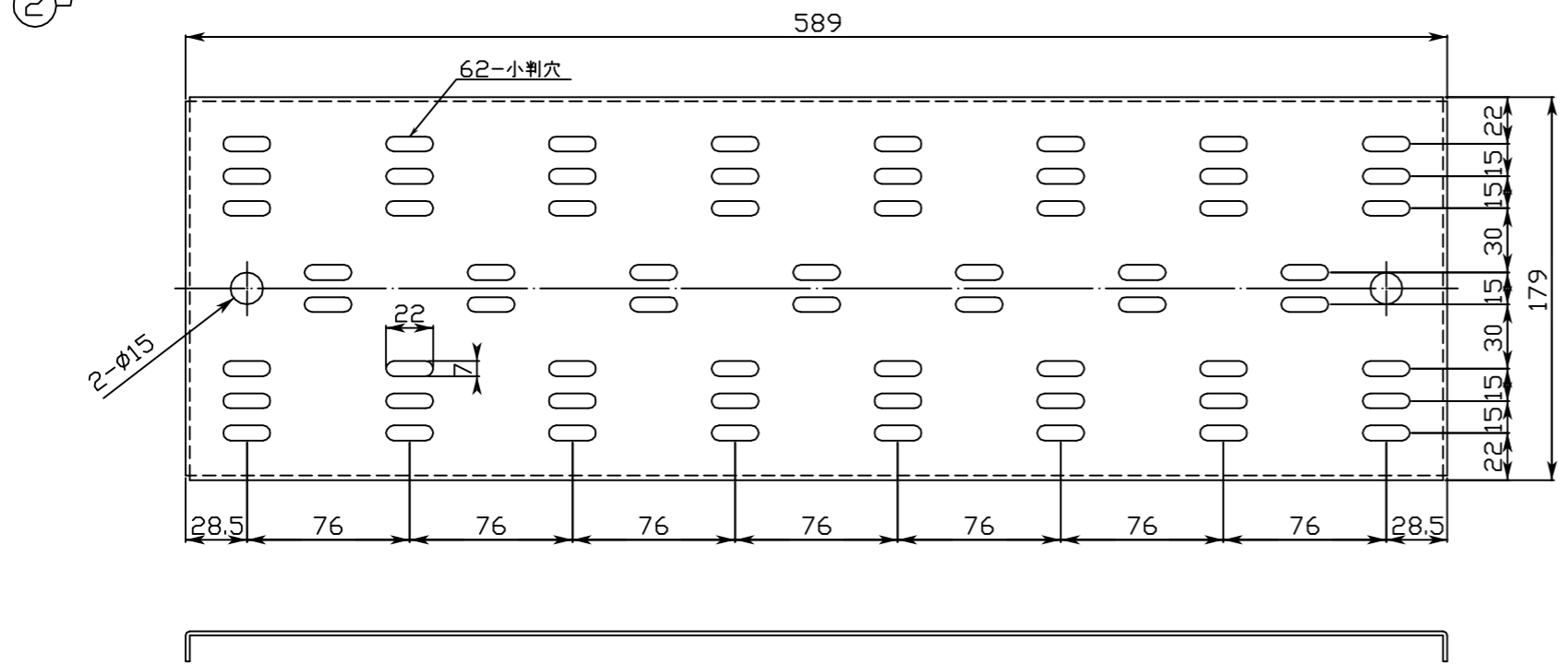
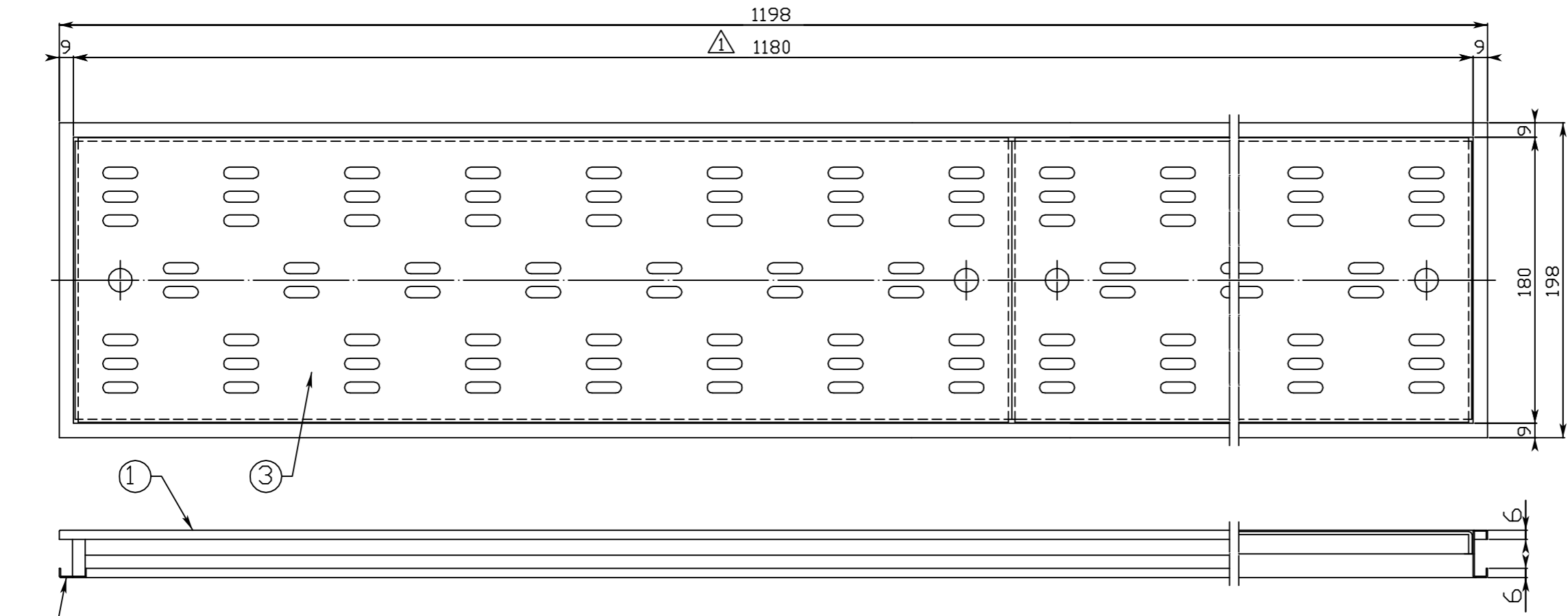

3	蓋(目皿)	SUS304 2.0t	2	
2	耳	SUS304 0.8t	2	
1	本体	SUS304 0.8t	2	
品番	品名	材質	数量	備考

日付	尺度		製品名
H09.07	略尺		ハイとーる(浅型・深型)
設計	白須賀	照査	柳原
製図	白須賀	検図	柳原
株式会社			図面名
			FM20-120(D)
			図番
			SHF00042